

73436ex.59.098

2-wege thermostatischer einbaumischer für multifunktion -
oberfläche PVD Pale Gold gebürstet

Außenteil. 3/4" ein- und ausgänge.



PVD Pale Gold gebürstet

EIGENSCHAFTEN

Material	Edelstahl
Installation	UP Körper
Ausgänge	2 Wege
Wasservermischung	thermostatisch
Für die Installation erforderlich	<u>31063.00.000</u>

TECHNISCHE ZEICHNUNG

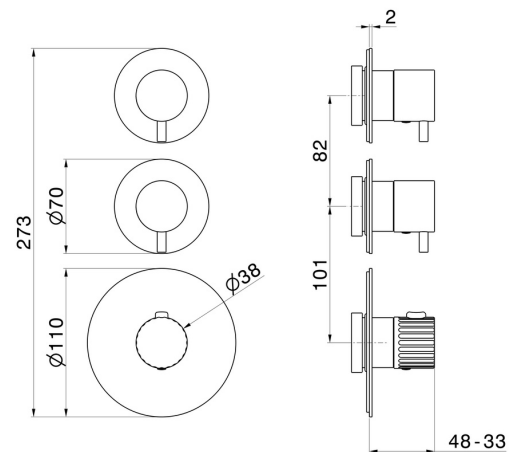



73436ex.59.098

2-wege thermostatischer einbaumischer für multifunktion - oberfläche PVD Pale Gold gebürstet

VERFÜGBARE OBERFLÄCHEN



59.098

PVD Pale Gold gebürstet



50.050

oberfläche Edelstahl gebürstet



59.064

oberfläche PVD Gun Metal gebürstet



59.067

oberfläche PVD Copper Bronze gebürstet