

72674E.M0.071

Einbau-einhebelmischer mit mechanischer 2-wege umstellung,
1/2" ein- und ausgänge - oberfläche Gold Satin



EIGENSCHAFTEN

Material	Messing
Installation	UP Körper
Bedienungsart	Einhebelmischer
Ausgänge	2 Wege
Wasservermischung	mechanische
Für die Installation erforderlich	<u>31087.00.000</u>

TECHNISCHE ZEICHNUNG

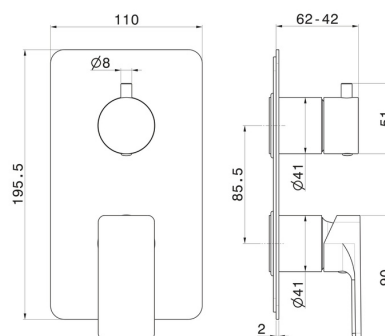





72674E.M0.071

Einbau-einhebelmischer mit mechanischer 2-wege umstellung, 1/2" ein- und ausgänge -
oberfläche Gold Satin

VERFÜGBARE OBERFLÄCHEN

 **M0.071**
Gold Satin

 **01.014**
oberfläche Weiß matt

 **01.093**
oberfläche Schwarz matt

 **21.018**
oberfläche Chrom

 **M0.070**
oberfläche Titanium Satin

 **M0.072**
oberfläche Copper Satin

 **M0.075**
oberfläche Copper Glossy