

## 72674E.M0.075

Einbau-einhebelmischer mit mechanischer 2-wege umstellung,  
1/2" ein- und ausgänge - oberfläche Copper Glossy



### EIGENSCHAFTEN

Material	<b>Messing</b>
Installation	<b>UP Körper</b>
Bedienungsart	<b>Einhebelmischer</b>
Ausgänge	<b>2 Wege</b>
Wasservermischung	<b>mechanische</b>
Für die Installation erforderlich	<b><u>31087.00.000</u></b>

### TECHNISCHE ZEICHNUNG

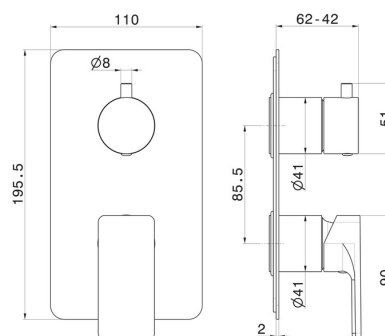



**72674E.M0.075**

Einbau-einhebelmischer mit mechanischer 2-wege umstellung, 1/2" ein- und ausgänge -  
oberfläche Copper Glossy

**VERFÜGBARE OBERFLÄCHEN**

---

 **M0.075**  
Copper Glossy

 **01.014**  
oberfläche Weiß matt

 **01.093**  
oberfläche Schwarz matt

 **21.018**  
oberfläche Chrom

 **M0.070**  
oberfläche Titanium Satin

 **M0.071**  
oberfläche Gold Satin

 **M0.072**  
oberfläche Copper Satin