

69473E.M0.070

Einbau-einhebelmischer mit mechanischer 2-wege umstellung, 1/2" ein- und ausgänge. Außenteil - oberfläche Titanium Satin



EIGENSCHAFTEN

Material	Messing
Installation	UP Körper
Bedienungsart	Einhebelmischer
Umstellerart	mechanischer umstellung
Ausgänge	2 Wege
Für die Installation erforderlich	<u>31087.00.000</u>

TECHNISCHE ZEICHNUNG

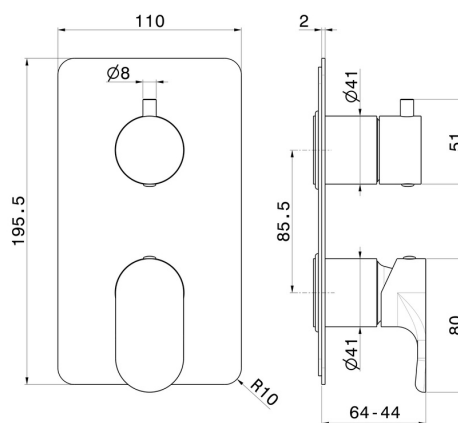









69473E.M0.070

Einbau-einhebelmischer mit mechanischer 2-wege umstellung, 1/2" ein- und ausgänge.
Außenteil - oberfläche Titanium Satin

VERFÜGBARE OBERFLÄCHEN

-  **M0.070**
Titanium Satin
-  **01.014**
oberfläche Weiß matt
-  **01.093**
oberfläche Schwarz matt
-  **21.018**
oberfläche Chrom
-  **M0.071**
oberfläche Gold Satin
-  **M0.072**
oberfläche Copper Satin
-  **M0.075**
oberfläche Copper Glossy