

70440E.62.093

Thermostatischer einbaumischer mit 3-wege, mit bedienung zur temperaturregulierung und ein/aus-tasten. Außenteil - oberfläche PVD Glossy Gold - Schwarz matt

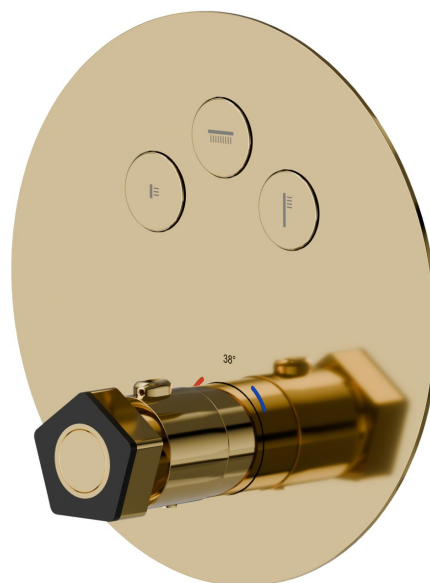

PVD Glossy Gold - Schwarz matt



EIGENSCHAFTEN

Material	Messing
Installation	UP Körper
Ausgänge	3 Wege
Wasservermischung	thermostatisch
Für die Installation erforderlich	<u>27752.00.000</u>

TECHNISCHE ZEICHNUNG

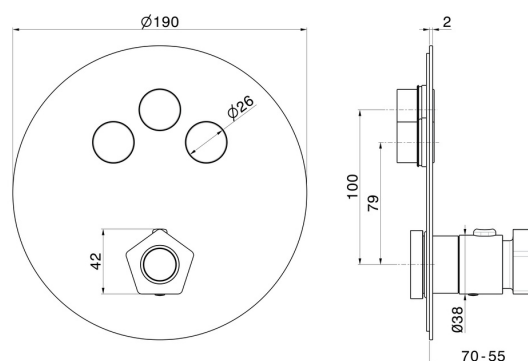

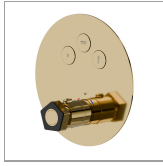

70440E.62.093

Thermostatischer einbaumischer mit 3-wege, mit bedienung zur temperaturregulierung und ein/aus-tasten. Außenteil - oberfläche PVD Glossy Gold - Schwarz matt

VERFÜGBARE OBERFLÄCHEN



62.093

PVD Glossy Gold - Schwarz matt



05.093

oberfläche Chrom - Schwarz matt